

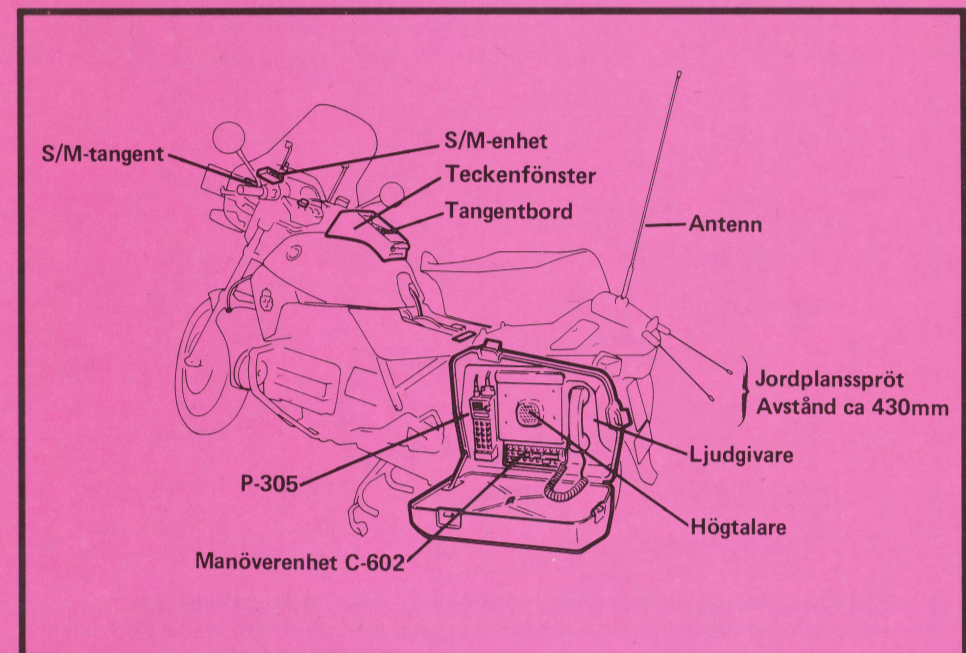

# MC RADIOINSTALLATION SYSTEM 70/80 CCIR



ERICSSON 

Ericsson Radio Systems AB  
Mobila Tal- och Datasystem  
164 80 Stockholm  
Telefon: 08-757 00 00, Telefax: 08-752 80 56

## S/M-enhet – System 70

Tillsammans med S/M-tangenten är S/M-enheten placerad ovanpå styrets vänstra handtag, och härifrån

kan radioutrustningen manövreras. Omkopplarna har dessa funktioner:

- ↗ Sändning. Samma funktion som S/M-tangenten.
- +  
▼  
- Volyminställning. Ändring fås genom att stega upp eller ner.
- R Riksinkoppling. (Kortnummer 1, kanal 72.)
- L Lokalkanal. (Stegar mellan kortnummer 2 till 9.)
- A Riktat anrop. (Tonsändning.)
- / Nedkoppling.



Bild 1. S/M-enhet System 70

Denna handbok utges av Ericsson Radio Systems utan vidare ansvarsförbindelse. Förbättringar och ändringar i denna handbok på grund av typografiska fel, ofullständig information eller förbättringar av program och/eller utrustning, må utföras av Ericsson Radio Systems när som helst och utan meddelande. Dessa ändringar kommer emellertid att införas i nya utgåvor av denna handbok.

Alla rättigheter förbehållna.

© Ericsson Radio Systems AB 1989.

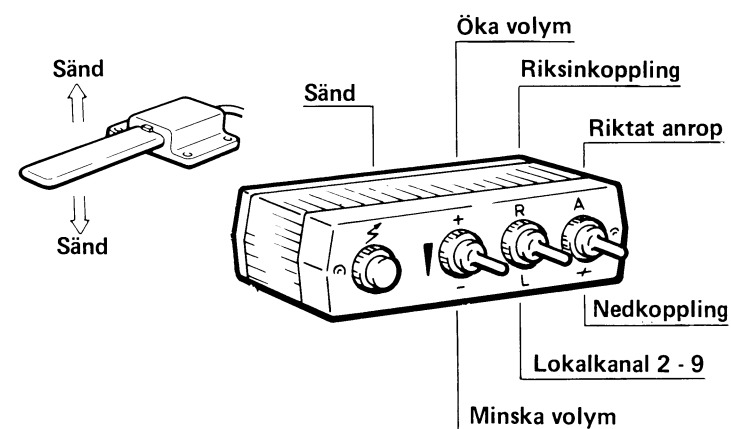
SV/LZT 120 127 R1, F/FB 8901

## S/M-enhet, System 70 / 80

Förutom Sänd-knappen, har enheten alla de funktioner som ingår i S/M-enheten för System 70, men kan dessutom manövrera P-305.

När System 80 är inkopplat, måste S/M-tangenten tryckas för att anropet skall sändas.

Se även handhavandet av P-305.

### Omkopplarfunktioner, System 70

- S-70** Sändning sker på S-70. Mottagning av S-70 med inställd volym. Mottagning av S-80 med låg volym
- R** Riksinkoppling. (Kortnummer 1, kanal 72.)
- L** Lokalkanal. (Stegar mellan kortnummer 2 till 9.)
- A** Riktat anrop. (Tonsändning.)

### Omkopplarfunktioner, System 80

- S-80** Sändning sker på S-80. Mottagning av S-80 med inställd volym. Mottagning av S-70 med låg volym
- PTR** Patrull-anrop.
- LC** Normal-anrop.
- GRP** Insatsgrupp-anrop.

### Gemensamma

- +**  
▼ Volyminställning. Ändring fås genom att stega upp eller ner.
- ↘ Nedkoppling.











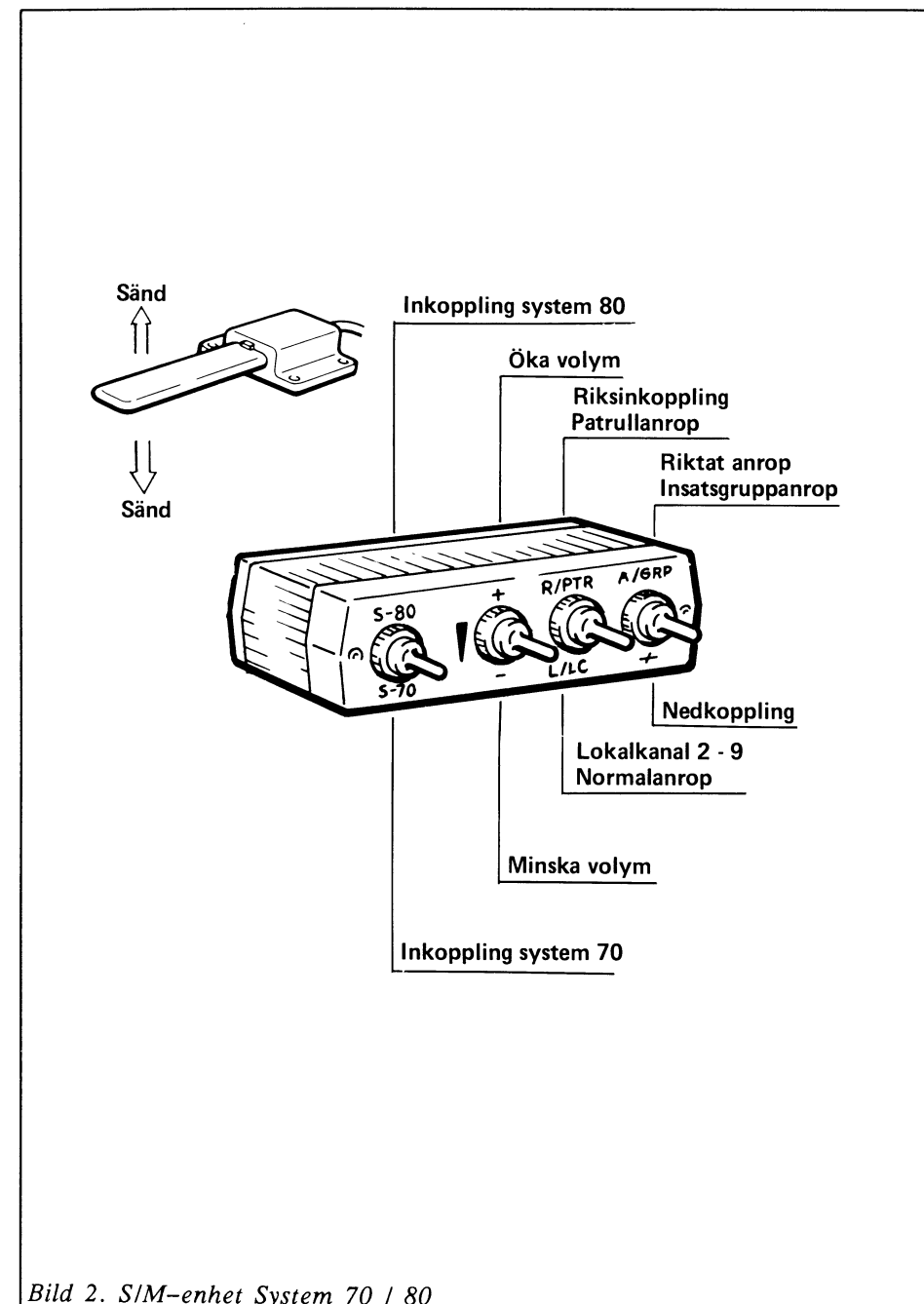

Bild 2. S/M-enhet System 70 / 80

## Tangentbordet

Den röda larmtangents används i både System 70 och System 80.

Övriga tangenter används enbart för System 70.

- |   |  |
|---|--|
|    | <p><b>Larm</b></p> <p>Larmanropet sänds efter två tryckningar inom fem sekunder. Efter första tryckningen visas i teckenfönstret kanalnummer 72 (rikskanalen) och larmnummer 90 000.</p>   |
|    | <p><b>Funktion</b></p> <p>Har dessa funktioner:</p> <ul style="list-style-type: none"> <li>– <b>Öppen passning</b> på den valda kanalen.</li> <li>– <b>Yttre larm, tyst.</b> Ger frånvaroindikering tillbaks till enheten som anropade.</li> <li>– <b>Yttre larm, ljud.</b> Ger aukustiskt larm i ljudgivare samt frånvaroindikering tillbaks till enheten som anropade.</li> <li>– <b>Yttre larm kort</b> (ca 1,5 sek).</li> <li>– <b>Yttre larm långt</b> (ca 20 sek).</li> <li>– <b>Brusspärr</b> till och från.</li> </ul> |
|    | <p><b>Lyssning / nedkoppling</b></p> <p>Har dessa funktioner:</p> <ul style="list-style-type: none"> <li>– <b>Kopplar upp</b> stationen på den senast inmatade trafikvägen.</li> <li>– <b>Kopplar ner</b> en uppkopplad station.</li> <li>– <b>Återställer</b> yttre larm.</li> </ul>  |
|  | <p><b>Tonsändning</b></p> <p>Anrop görs till det anropsnummer och över den kanal som syns i teckenfönstret.</p>  |
|  | <p><b>Basanrop</b></p> <p>För att välja basstationens anropsnummer.</p>  |
|  | <p><b>Kanal</b></p> <p>För att välja valfri kanal med två siffror.</p>   |

- |   |   |
|---|---|
|    | <p><b>Nummer</b></p> <p>Efter intryckning syns i teckenfönstret siffran 7 samt ett blinkande och tre fasta streck. Slå ett fyrsiffrigt nummer och sänd med tonsändningstangenten.</p> |
| <br><br> | <p><b>Kortnummer/ sifferval</b></p> <p>Kortnummer med förprogrammerade kanal- och anropsnummer finns lagrade under sifvertangenterna 1 till 9. Sänd med tonsändningstangenten.</p>    |



Bild 3. Tangentbordet.

## Teckenfönster, System 70

På teckenfönstret visas de inställda kanal- och anropsnumren. Dessutom finns dessa indikatorer:

- Gul lampa** Lyser med fast sken vid uppkopplad trafik. Blinkar om ett inkommet riktat anrop inte har blivit besvarat.
- Röd lampa** Lyser vid mottagen bärvåg och vid sändning.
- Yttre larm – tyst** Vid inkommande riktat anrop hörs tonsignalen i högtalaren.
- Yttre larm – kort/långt** Vid inkommande riktat anrop hörs tonsignalen i ljudgivaren i 1,5 eller 20 sekunder.
- Öppen passning** Bärvågspassning på inställd kanal.

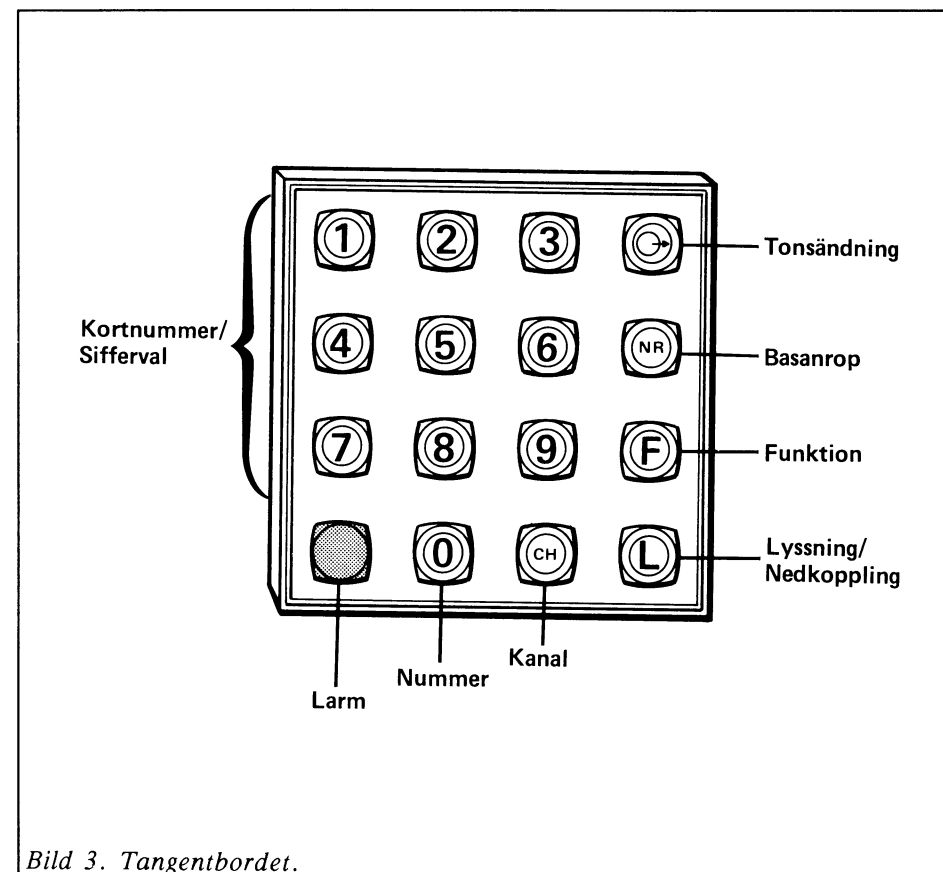

Bild 4. Teckenfönster System 70 och C-602.

## Teckenfönster, System 80

När System 80 och P-305 kopplas in kommer samtliga sifferindikatorer att förvandlas till bokstaven H. I System 80 används endast dessa två indikatorer på P-305 och i teckenfönstret:

- Gul lampa** Lyser med fast sken vid uppkopplad trafik. Blinkar om ett inkommet riktat anrop inte har blivit besvarat.
- Röd lampa** Lyser vid mottagen bärvåg och vid sändning.

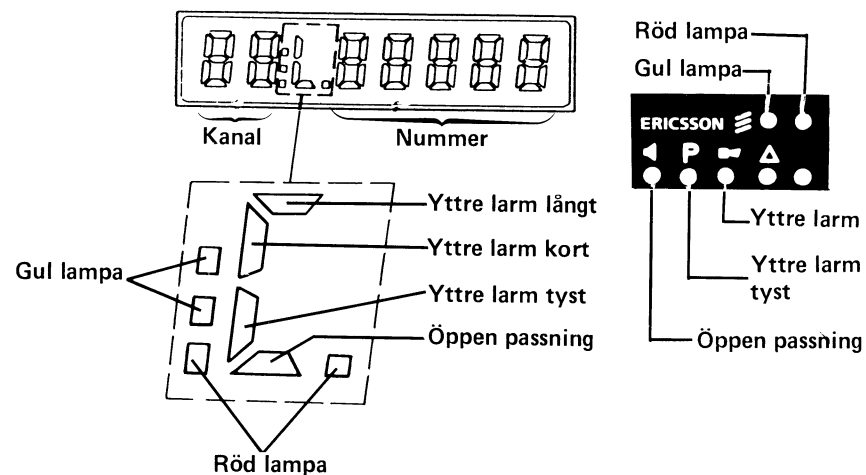

Bild 5. Teckenfönster System 80.

## Anteckningar

---

---

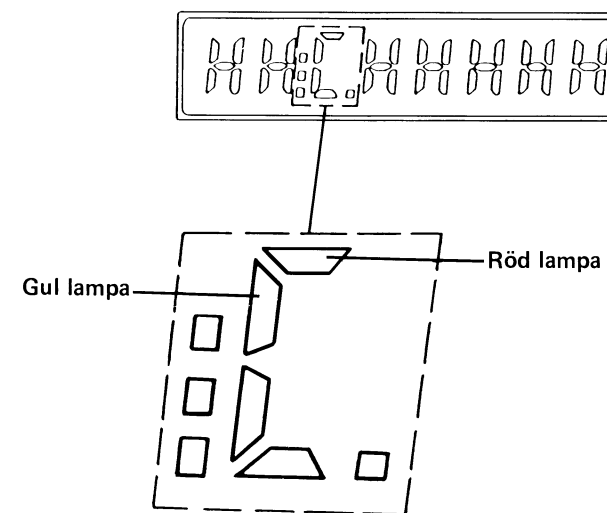
---

---

---

---

---

---

---

---

---

---

---

---

---

---

---

---

---

---

---

---

---

---

---

---

---

---

---

---

---

---

---

---

---

---

---

---

---

---

---

---

---

---

---

---

---

---

---

---

---

---

---

---

---

---

---

---

---

---